

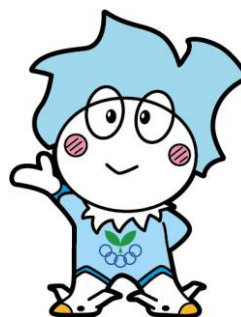

第43回 神奈川県スポーツ少年団剣道交流大会兼
第40回 全国スポーツ少年団剣道交流大会
神奈川県予選会



カナッピー

- 期 日 平成29年12月2日(土) 午前9時45分開会
会 場 神奈川県立武道館・剣道場・(控室：小道場(半面))
主 催 公益財団法人神奈川県体育協会神奈川県スポーツ少年団
主 管 神奈川県スポーツ少年団活動部会
後 援 神奈川県剣道連盟

ここに記載された情報は本事業のみの使用とさせていただきます。
個人情報を含みますので取り扱いには十分ご注意ください。



大会役員

大会顧問 鴻 義 久 (公益財団法人神奈川県体育協会会長)

大会参与 小 林 英 雄 (神奈川県剣道連盟会長)

大会会長 安 倍 正 弘 (神奈川県スポーツ少年団本部長)

大会副会長 廣 田 善 幸 (神奈川県スポーツ少年団副本部長)

浅 野 俊 二 (神奈川県スポーツ少年団副本部長)

阿 藤 充 (神奈川県スポーツ少年団副本部長)

大会委員長 佐 藤 和 男 (神奈川県スポーツ少年団委員・神奈川県剣道連盟事務局)

大会副委員長 初 山 孝 明 (神奈川県剣道連盟事務局長)

審判長 教士八段 小 山 則 夫

	(第一試合場)	(第二試合場)	(第三試合場)	(第四試合場)
審判主任	岡 見 浩 明	竹 井 浩 司	有 馬 裕 史	織 口 剛 次
審判員	中 田 圭 介 塘 地 健 治 田 中 陽 介 水 野 良 一 小 山 潤 鈴 木 久美子	飛知和 利 文 平 井 正 夫 高 橋 滋 廣 吉 康 成 岸 村 正 明 森 泰 子	小笠原 正 記 緒 形 助 正 波田野 志 郎 加 藤 公 一 東 城 俊 也 小野寺 志津子	三 崎 恭 裕 磯 部 政 博 戸 塚 義 孝 瀧 本 明 彦 小 椋 步 野 中 久 恵
会場係員	養浩館 (5名)	相模原市 (5名)	育子会剣道 (3名) 山桜剣道 (2名)	愛川町スポーツ少年団(5名)
総務 受付、接待	港北警察署少年剣道 (4名) 茅ヶ崎剣心会 (1名)			

大会式次第

【開会式】

- 1 開会のことば
- 2 国歌斉唱
- 3 本部長あいさつ
- 4 剣道連盟会長あいさつ
- 5 審判長試合上の注意
- 6 選手宣誓(前回団体戦優勝チームから)
- 7 選手退場
- 8 試合開始

【閉会式】

- 9 選手役員 整列
- 10 成績発表
- 11 表彰、賞品授与
- 12 審判長 講評
- 13 閉会のことば

スポーツ少年団剣道交流大会 大会規則

本大会は全日本剣道連盟剣道試合審判規則並びに審判細則に基づいて行う。
但し、必要と認めた場合は審判長が指示をする。

■ 試合方法について

個人試合は2分3本勝負とし、時間内に勝敗の決しない場合は延長を行う。
勝負は1本勝負、勝敗が決するまで行う。

- 1 団体試合の勝敗の決定方法は次の方法による。
 - ア 試合は2分3本勝負とし、時間内に勝敗の決しない場合は引分けとする。
 - イ 勝者数の多い方を勝ちとする。
 - ウ 勝者数が同数の場合、総取得本数の多い方を勝ちとする。
 - エ 勝者数、総本数とも同数の場合は、代表者戦によって決める。
 - オ 代表者戦は大将とし、勝負は1本勝負、勝敗が決するまで行う。
- 2 構えについては全日本スポーツ少年団剣道交流大会実施申し合わせ事項に基づき、中段の構えとする。
- 3 突き技・片手技(上段を含む)は第2項に順じ有効としない。

■ 用具服装について

- 1 用具と服装については、全日本剣道連盟、大会要旨に基づいて行う。
- 2 サポーターの使用等については、予め審判主任に申し出ること。
- 3 名札は単位団名をつけること(略称可)

■ 試合場について

- 1 表彰は個人戦・団体戦とも3位まで行いますので、準決勝に進出した選手は全員残って表彰を受けてください。
- 2 決勝戦まで各会場で行います。
- 3 試合会場並びに試合順序は次のとおりです。

第一試合場	① 小4男子(1~19)	② 小4女子(1~9)	③ 小6男子(1~15)
	④ 中学女子(1~15)	⑤ 団体戦(1~6)	
第二試合場	① 小4男子(20~39)	② 小4女子(10~19)	③ 小6男子(16~31)
	④ 中学女子(16~30)	⑤ 団体戦(7~13)	
第三試合場	① 小5男子(1~19)	② 小6女子(1~17)	③ 中学男子(1~35)
第四試合場	① 小5男子(20~38)	② 小5女子(1~20)	③ 中学男子(36~70)

- 4 選手は自分の出場する試合会場、試合順をよく確認して、試合の進行がスムーズにいくようご協力ください。

*但し、試合の進行状況により、試合会場が変更する場合がありますことを予めご了承ください。

■ 武道館使用上の注意

- 1 貴重品、剣道具等の保管を厳重にして、盗難、紛失のないよう十分気をつけてください。
- 2 館内は禁煙となっています。必ず所定の場所(正面玄関建物横)で喫煙してください。
- 3 はだし等で武道館を出入りしないでください。
- 4 持参した弁当の空き箱、ジュース等の空き缶は必ず持ち帰ってください。
また、お帰りの際は道場、控え室、更衣室等のごみを片付けて館内をきれいにしてから引き上げてください。
- 5 会場係員の方は大会終了後、机、イス等を片付けてから解散します。

試合会場図

大会本部席

第4試合場

第3試合場

第2試合場

第1試合場

階段

観客席

WC

WC

洗面所

【小学4年生(男子)の部】

優勝	
準優勝	
第3位	
第3位	

- (光武館) 徳田 博哉 1
- (相武台) 島倉 和也 2
- (橋本剣士) 森村 太陽 3
- (養浩館) 田邊 恭之助 4
- (港北少年) 遠藤 滉歩 5
- (養誠館) 石岡 真一 6
- (菅原剣) 村尾 晴琉 7
- (光武館) 千竈 礼杜 8
- (山桜剣) 桑田 斗和 9
- (相模北署) 小星 佳介 10
- (菅原剣) 釜 隆太郎 11
- (相武台) 長倉 快 12
- (山桜剣) 小野 優仁 13
- (久里剣士) 荒 友基 14
- (光武館) 新倉 雅也 15
- (かもめ) 亀卦川 大介 16
- (養浩館) 本田 悠人 17
- (育子会) 堀 僚介 18
- (菅原剣) 鈴木 琢真 19

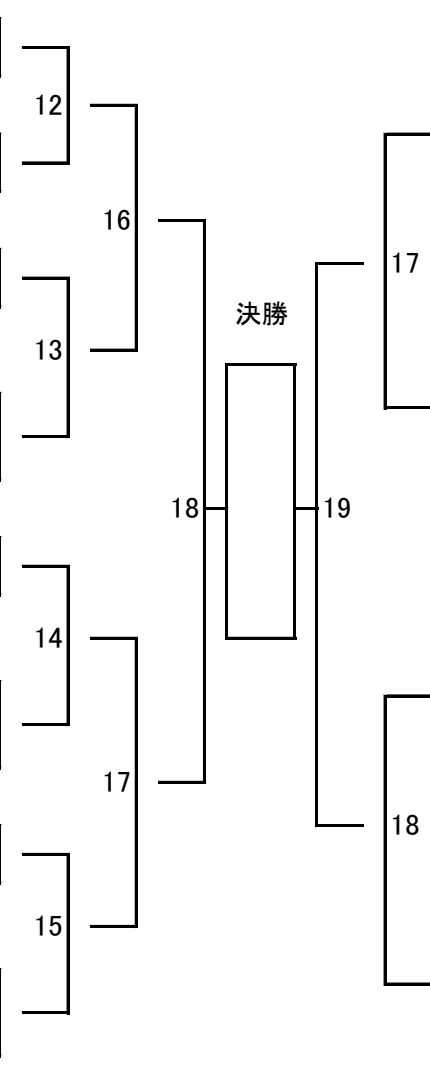

【小学4年生(女子)の部】

優勝	
準優勝	
第3位	
第3位	

- 20 伊藤 壮汰 (養浩館)
- 21 天野 佑璃 (菅原剣)
- 22 香川 瑞都 (相模北署)
- 23 佐藤 奏真 (相武台)
- 24 高橋 玲央 (かもめ)
- 25 釜 慎太郎 (菅原剣)
- 26 片岡 謙 (光武館)
- 27 金川 紘士 (養誠館)
- 28 佐藤 潤 (山桜剣)
- 29 黒沢 大翔 (港北少年)
- 30 関口 禅 (久里剣士)
- 31 米山 温聡 (相模北署)
- 32 臼井 唯人 (光武館)
- 33 加藤 暖稀 (橋本剣士)
- 34 中川 雅嗣 (養浩館)
- 35 富樫 宙大 (茅ヶ崎剣)
- 36 五箇 駿 (光武館)
- 37 鈴木 陽介 (菅原剣)
- 38 坂倉 匠 (養浩館)
- 39 伊藤 陽希 (養誠館)

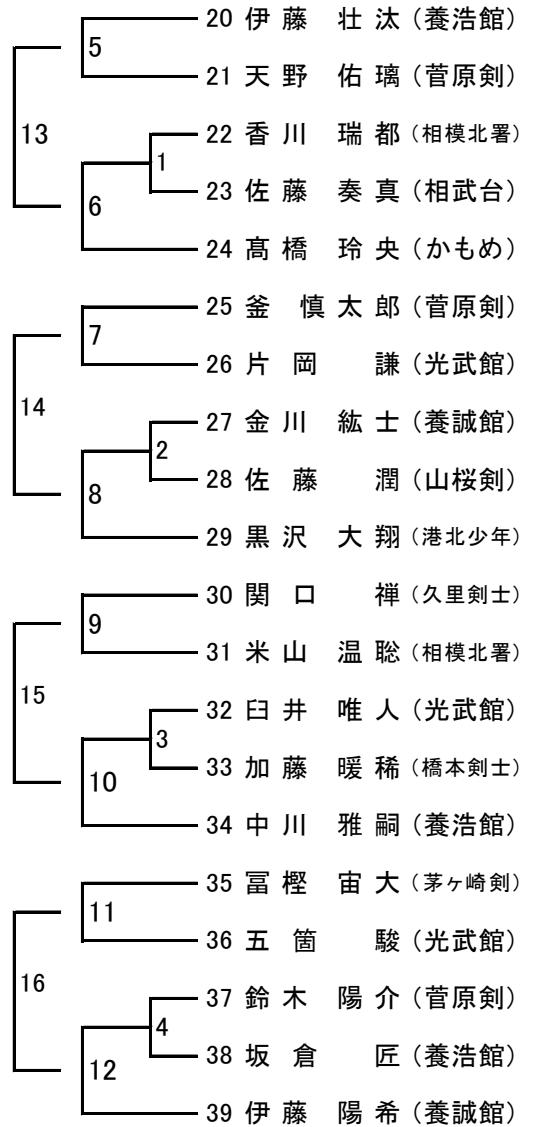

【小学4年生(女子)の部】

- (光武館) 白水 紗葵 1
- (養誠館) 高橋 萌佳 2
- (橋本剣士) 牧野 椿 3
- (菅原剣) 林 柚夏 4
- (山桜剣) 古味 里桜 5
- (育子会) 大浦 凜華 6
- (光武館) 新橋 ちはる 7
- (橋本剣士) 風祭 真奈 8
- (菅原剣) 永田 梨華 9

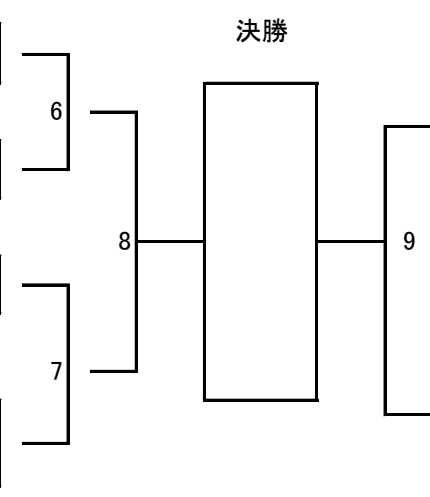

- 10 藤井 優生 (育子会)
- 11 金成 ねね (養誠館)
- 12 秦 さゆり (光武館)
- 13 内田 乃愛 (剣誠会)
- 14 阿部 日和 (菅原剣)
- 15 巻幡 ひなた (菅原剣)
- 16 杉山 りえ (育子会)
- 17 北原 翠 (光武館)
- 18 高橋 心優 (座間剣)
- 19 吉村 彩那 (橋本剣士)

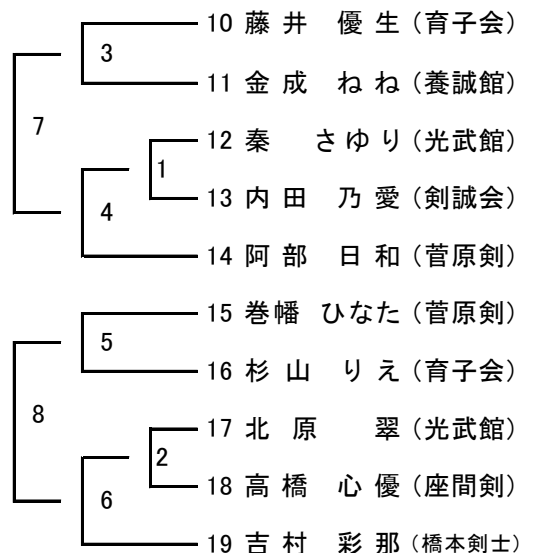

第一試合場

第二試合場

【小学5年生(男子)の部】

優勝	
準優勝	
第3位	
第3位	

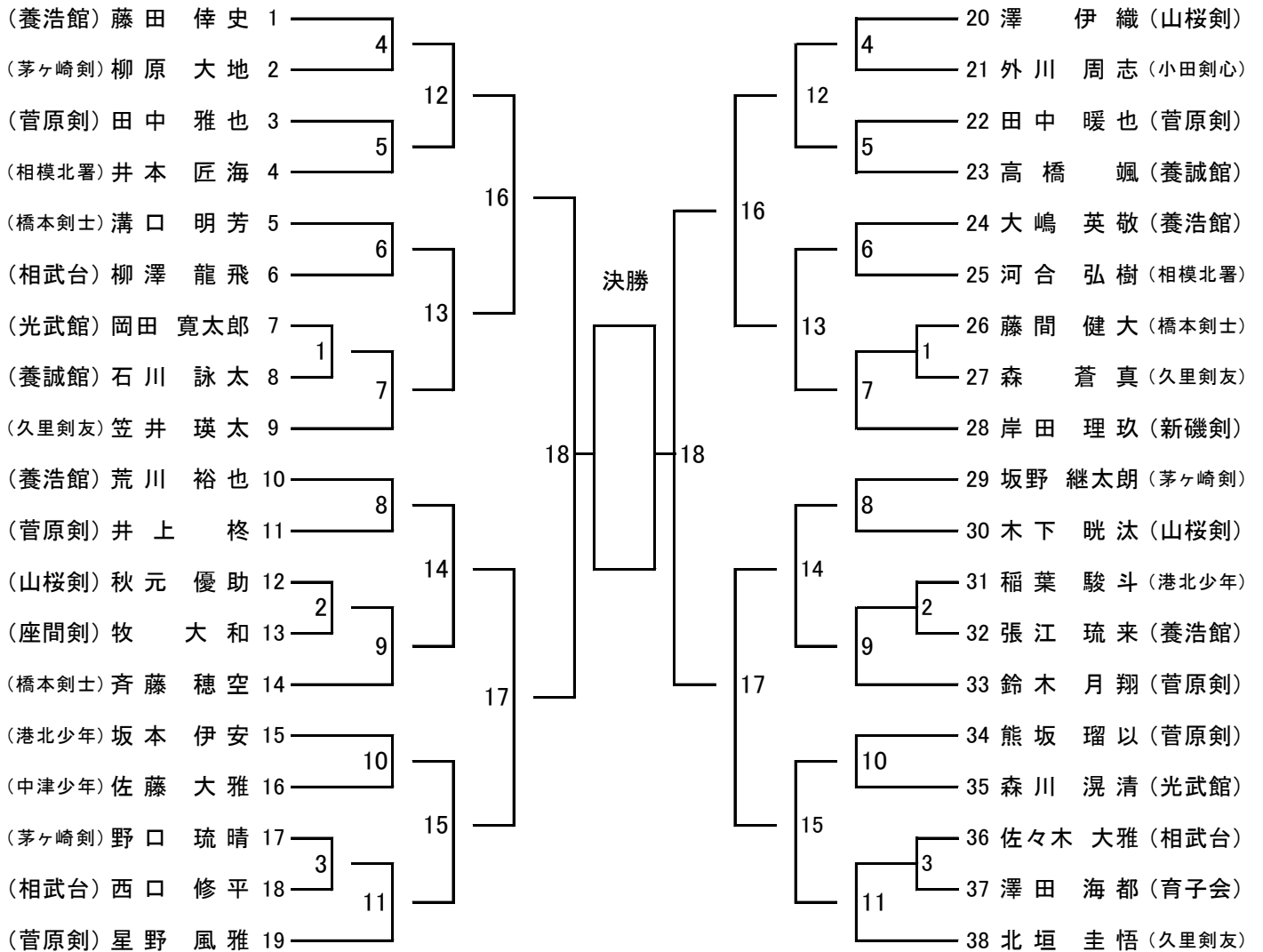

第三試合場

第四試合場

【小学6年生(男子)の部】

優勝	
準優勝	
第3位	
第3位	

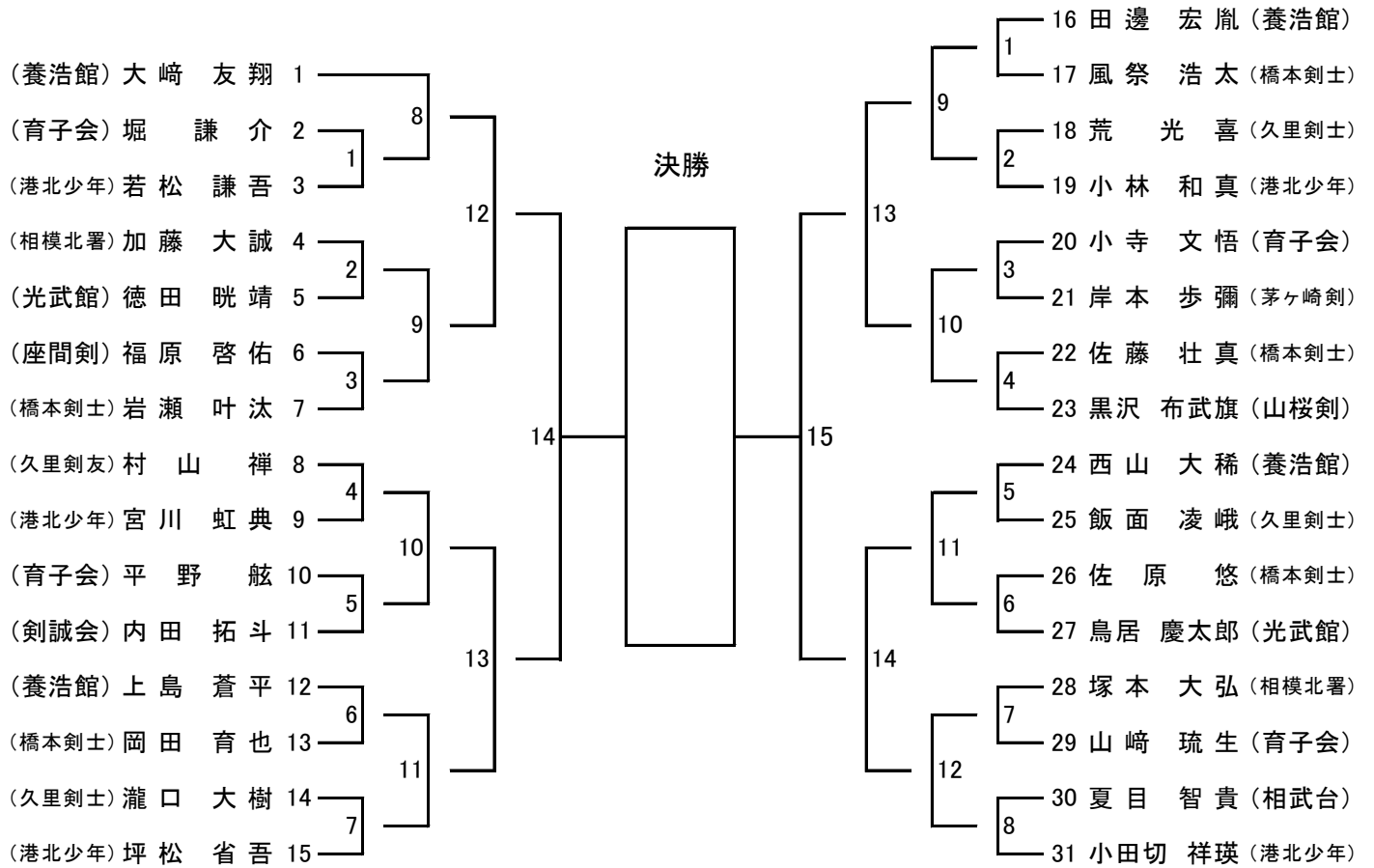

第一 試合場

第二 試合場

【小学5年生(女子)の部】

優勝	
準優勝	
第3位	
第3位	

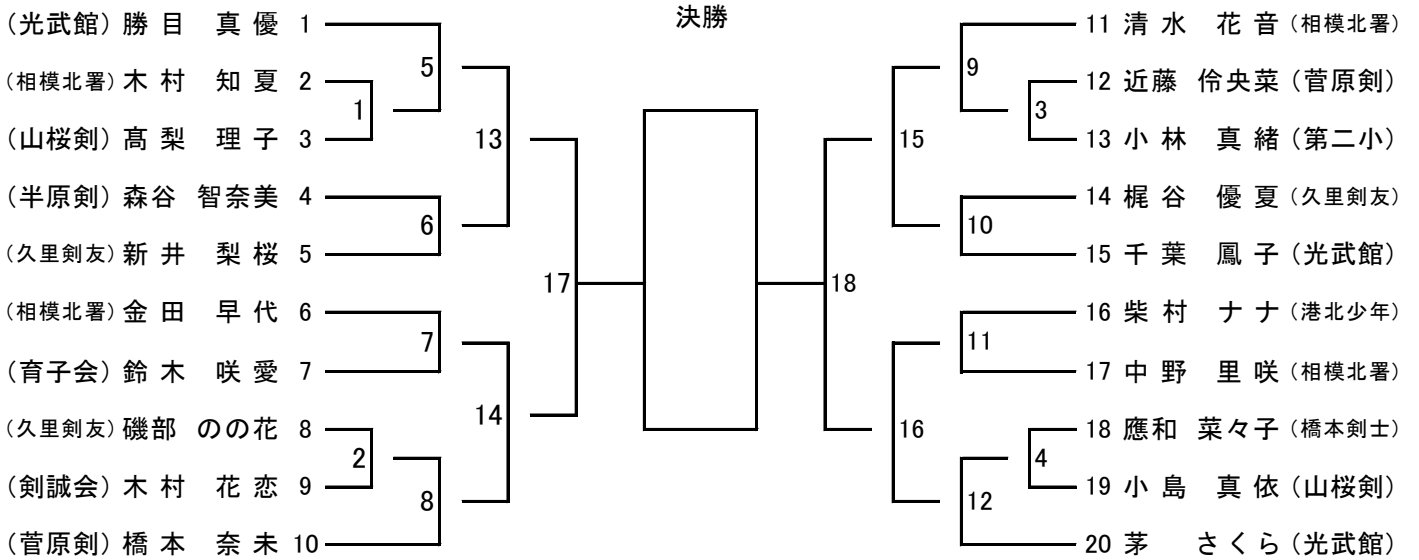

第四 試合場

【小学6年生(女子)の部】

優勝	
準優勝	
第3位	
第3位	

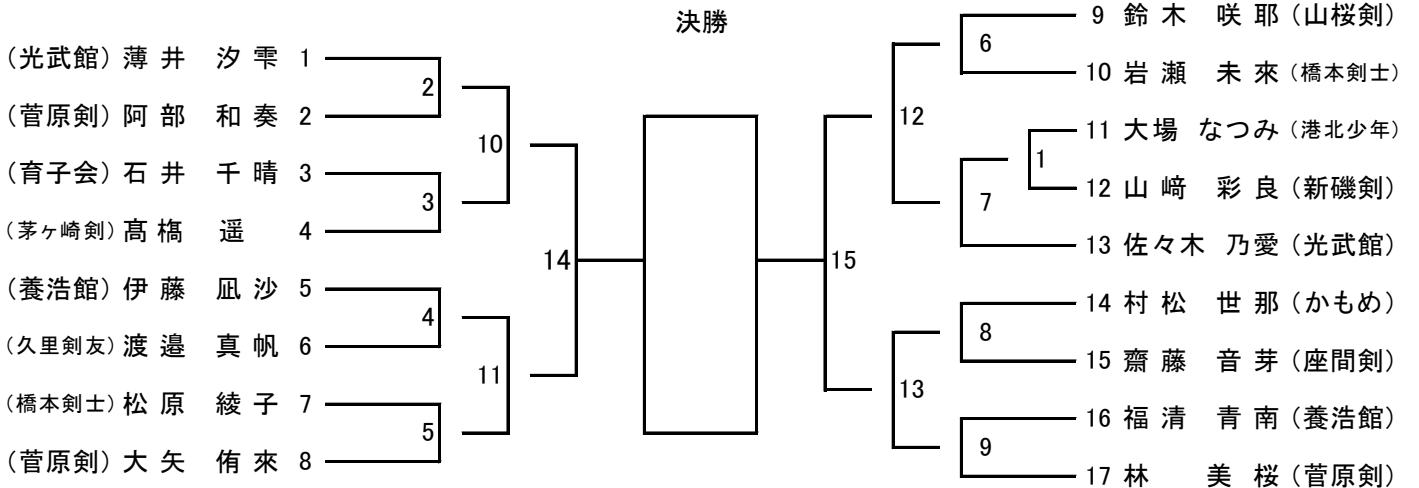

第三 試合場

【中学生男子の部(その1)】

優勝	
準優勝	
第3位	
第3位	

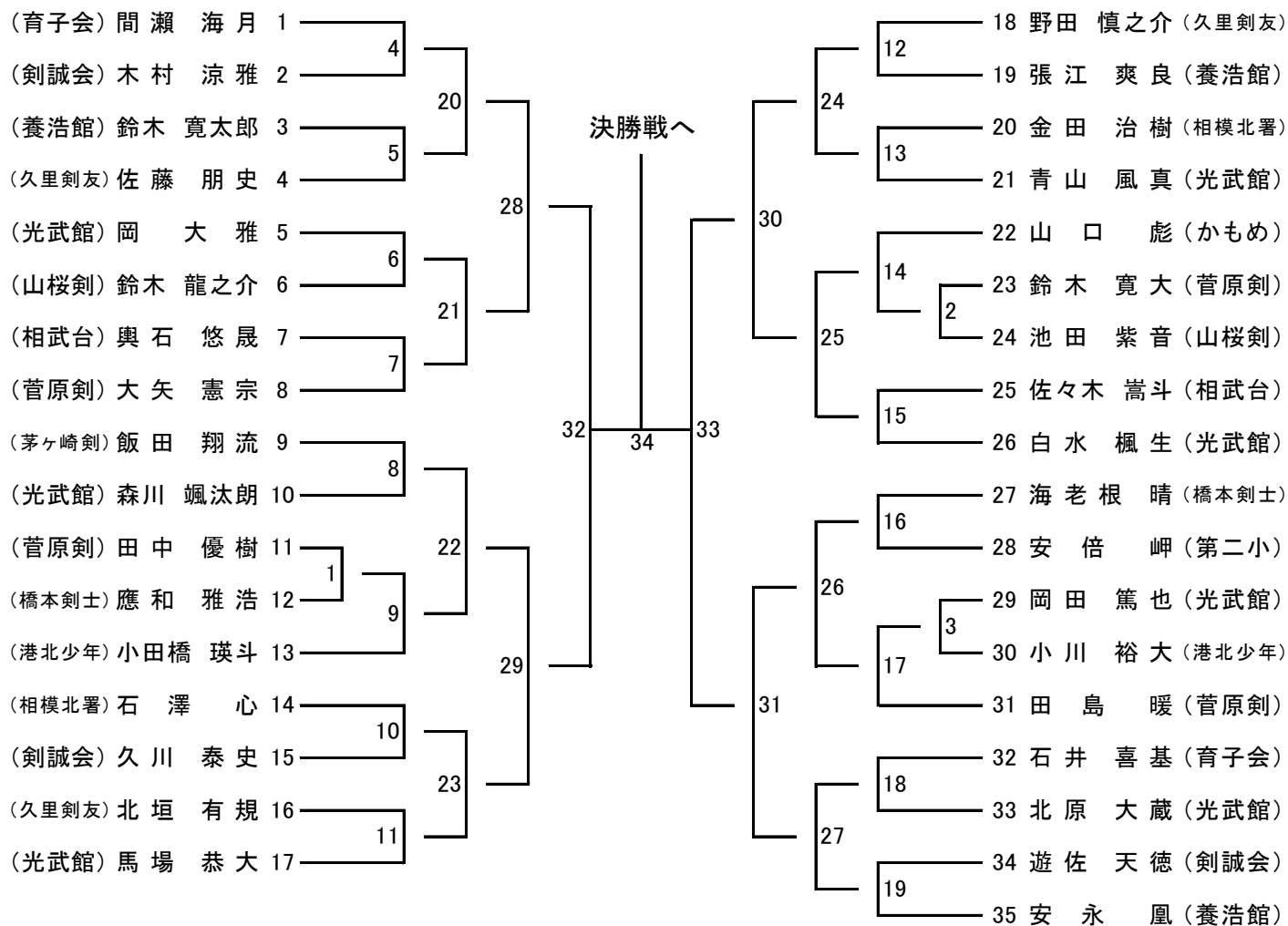

第三試合会場

【中学生男子の部(その2)】

第三試合場の勝者



第四試合場の勝者

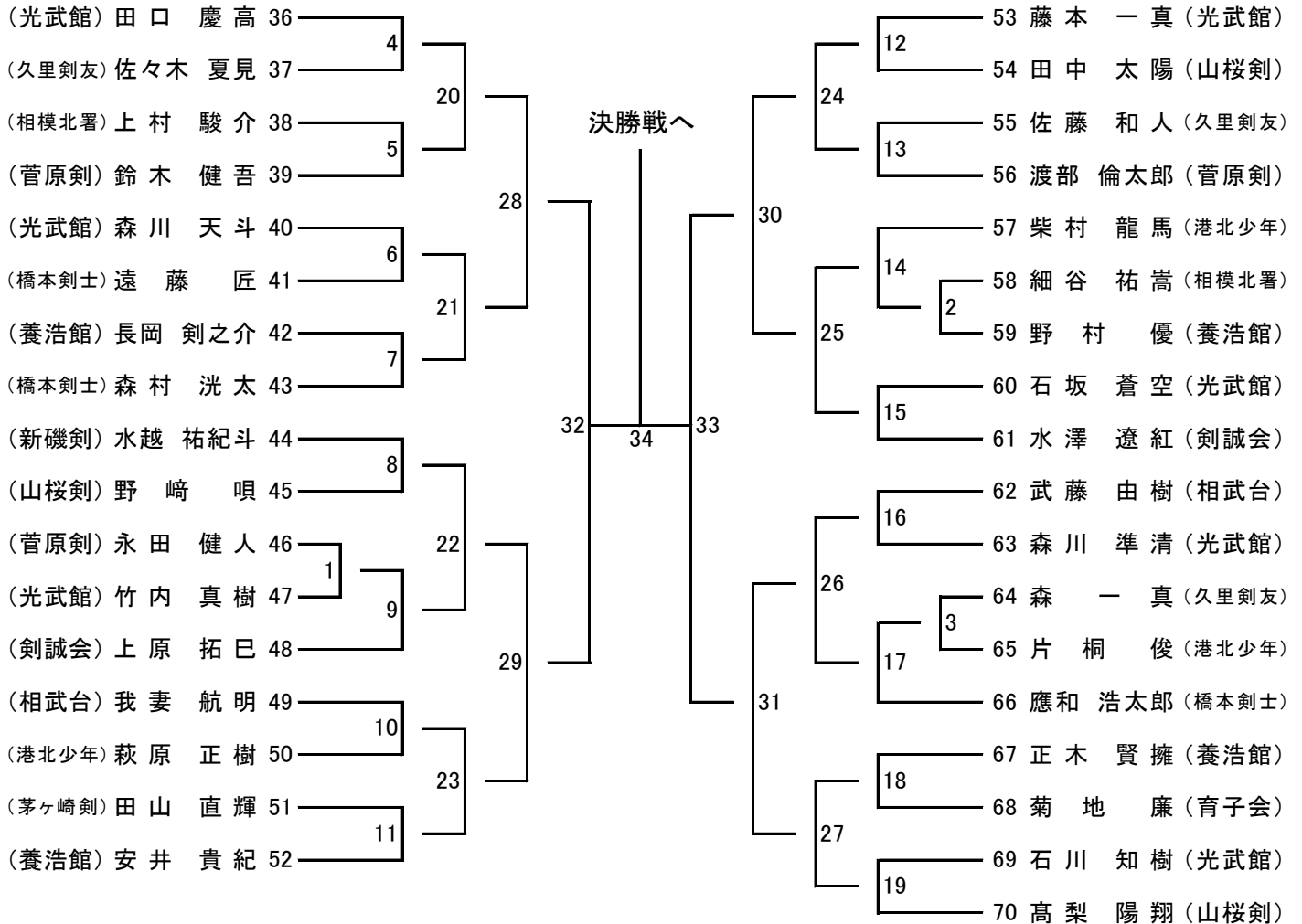

第四試合場

【中学生女子の部】

優勝	
準優勝	
第3位	
第3位	

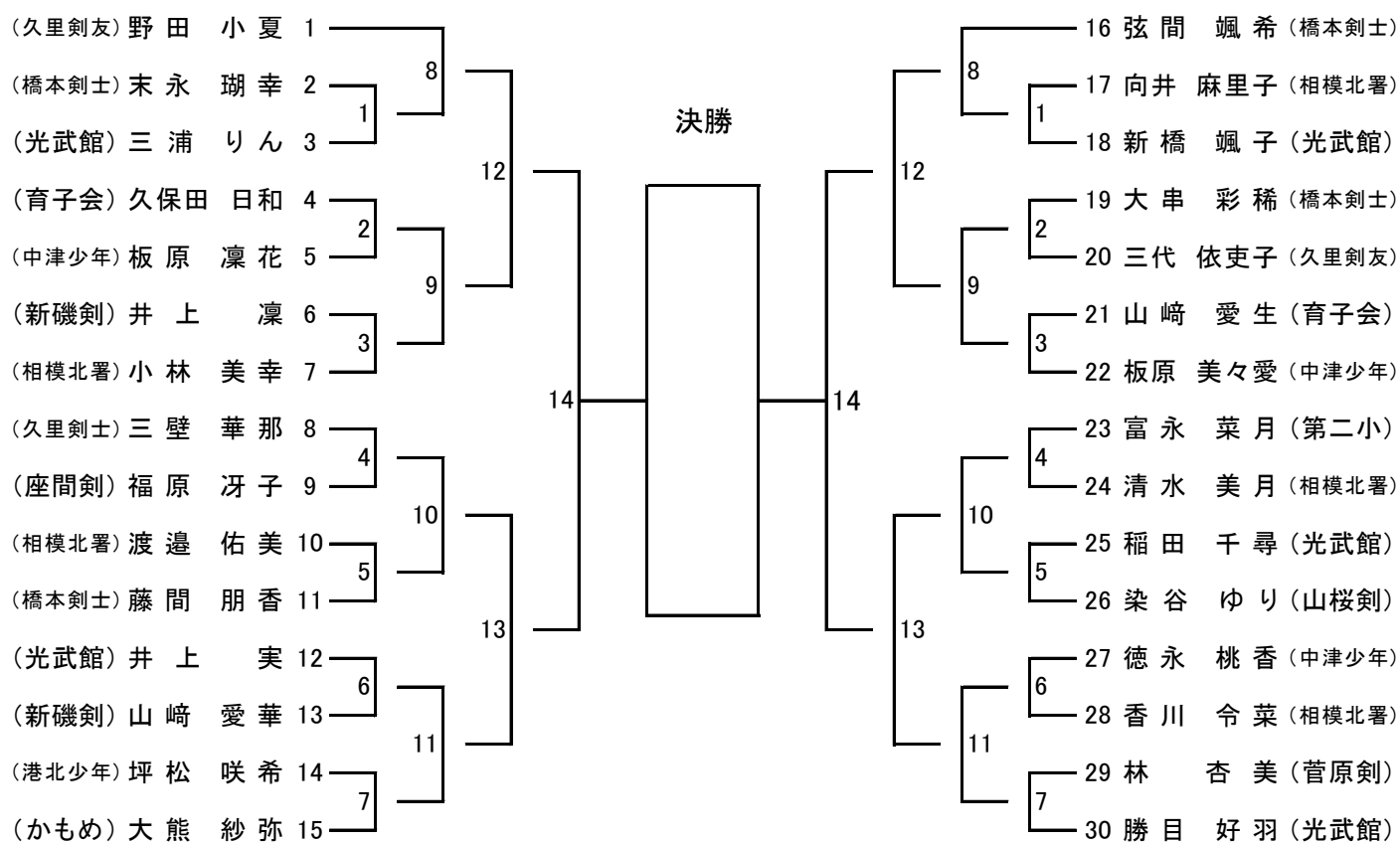

第一試合場

第二試合場

【小学生団体戦】

優勝	
準優勝	
第3位	
第3位	

決勝

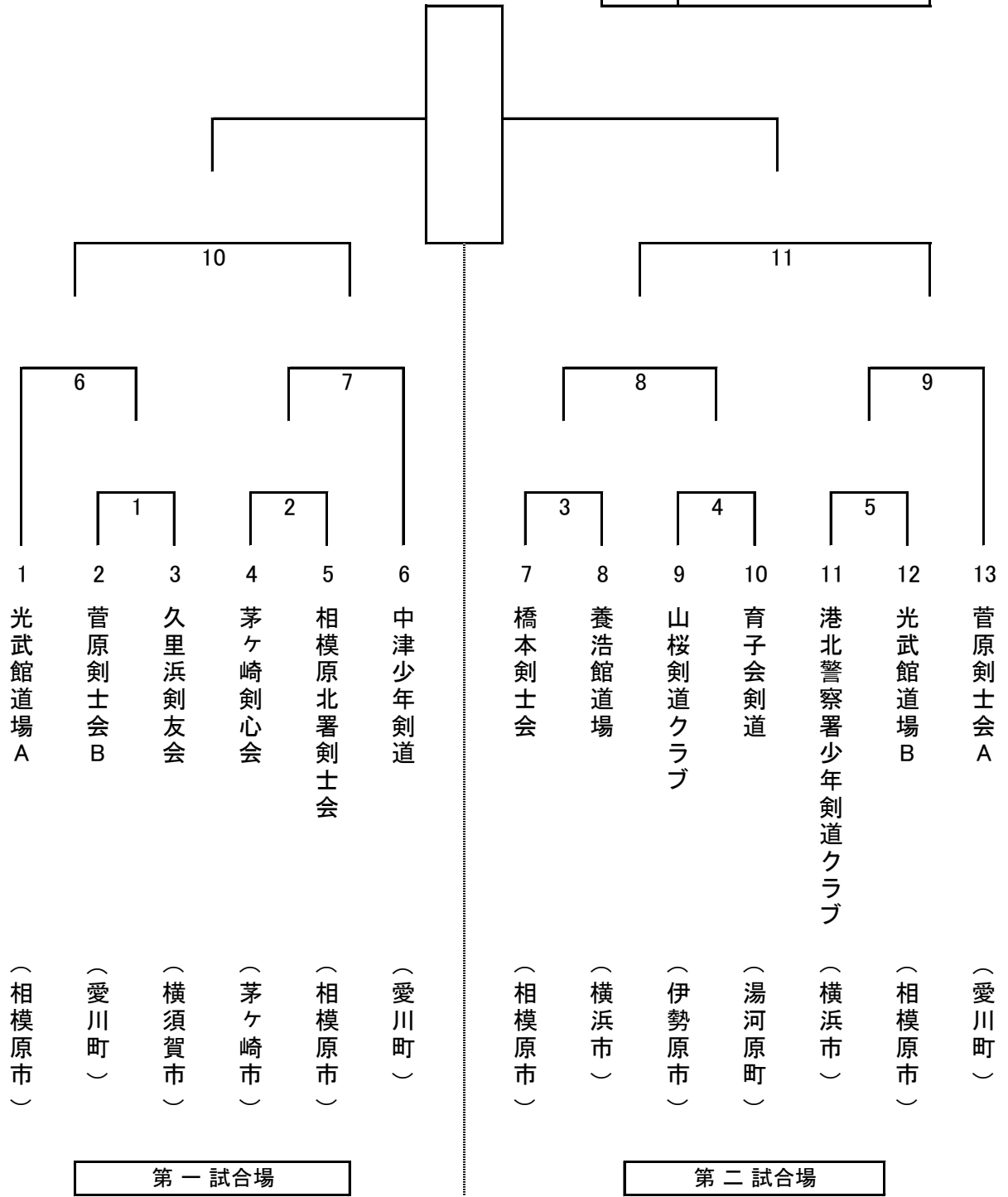

1 光武館道場 A

(相模原市)

2 菅原剣士会 B

(愛川町)

3 久里浜剣友会

(横須賀市)

4 茅ヶ崎剣心会

(茅ヶ崎市)

5 相模原北署剣士会

(相模原市)

6 中津少年剣道

(愛川町)

7 橋本剣士会

(相模原市)

8 養浩館道場

(横浜市)

9 山桜剣道クラブ

(伊勢原市)

10 育子会剣道

(湯河原町)

11 港北警察署少年剣道クラブ

(横浜市)

12 光武館道場 B

(相模原市)

13 菅原剣士会 A

(愛川町)

【小学生団体戦】

		資格NO.	先鋒	次鋒	中堅	副将	大将
			4年男・女	5・6年女子	5・6年男子	5・6年女子	5・6年男子
1	港北警察署少年剣道クラブ 監督 小澤 信弘	K05195	遠藤 滉歩	柴村 ナナ	小田切 祥瑛	大場 なつみ	宮川 虹典
2	養浩館道場 監督 桜井 裕介	K05479	伊藤 壮汰	伊藤 凧沙	田邊 宏胤	福清 青南	大崎 友翔
3	久里浜剣友会 監督 榎本 真一	K06420	——	梶谷 優夏	森 蒼真	渡邊 真帆	村山 禅
4	茅ヶ崎剣心会 監督 細川 和子	N00128	富樫 宙大	——	野口 琉晴	高橋 遥	岸本 歩彌
5	光武館道場 A 監督 茅 弘秋	K03561	新橋 ちはる	勝目 真優	岡田 寛太郎	佐々木 乃愛	徳田 暁靖
6	光武館道場 B 監督 茅 弘秋	K03561	北原 翠	千葉 鳳子	森川 滉清	茅 さくら	鳥居 慶太郎
7	橋本剣士会 監督 土屋 茂之	K04573	吉村 彩那	岩瀬 未来	岡田 育也	松原 綾子	岩瀬 叶汰
8	相模原北署剣士会 監督 清水 洋隆	K05913	小星 佳介	清水 花音	井本 匠海	金田 早代	加藤 大誠
9	山桜剣道クラブ 監督 北條 保徳	K06117	小野 優仁	小島 真依	木下 暁汰	鈴木 咲耶	黒沢 布武旗
10	育子会剣道 監督 平野 隆	K03653	藤井 優生	石井 千晴	山崎 琉生	鈴木 咲愛	平野 舷
11	菅原剣士会 A 監督 渡部 亮一	K04942	鈴木 琢真	橋本 奈未	井上 柊	林 美桜	熊坂 瑠以
12	菅原剣士会 B 監督 真鍋三枝子	K06122	村尾 晴琉	阿部 和奏	鈴木 月翔	大矢 侑来	星野 風雅
13	中津少年剣道 監督 邨松 孝博	K02519	釜 慎太郎	永田 梨華	田中 雅也	小林 真緒	佐藤 大雅